



Gebruiksaanwijzing

SUPERSOUND MICRO

DAB/DAB+ / FM

Veiligheidsinstructies

Bewaar deze gebruiksaanwijzing voor toekomstig gebruik.

WAARSCHUWING: Ter voorkoming van brand en elektrische schokken mag de radio niet aan regen of vocht worden blootgesteld. De radio mag niet worden blootgesteld aan druppelend of spattend water en er mogen geen voorwerpen gevuld met vloeistof, zoals vazen, op de radio worden geplaatst.

WARNING: De directe plug-in adapter wordt gebruikt als ontkoppelingsapparaat, het ontkoppelingsapparaat moet gemakkelijk bedienbaar blijven.



- Deze bliksemflits met pijlpuntsymbool in een gelijkzijdige driehoek is bedoeld om de gebruiker te waarschuwen voor de aanwezigheid van niet-geïsoleerde "gevaarlijke spanning" in de behuizing van het product die voldoende sterk kan zijn om een risico op elektrische schokken te vormen.

WAARSCHUWING: Om het risico op een elektrische schok te verminderen, mag u de kap (of achterkant) niet verwijderen, aangezien er binnenin geen onderdelen zijn die door de gebruiker kunnen worden onderhouden. Laat onderhoud over aan gekwalificeerd personeel.

- Het uitroepteken in een gelijkzijdige driehoek is bedoeld om de gebruiker te wijzen op de aanwezigheid van belangrijke gebruiks- en onderhoudsinstructies in de informatie die bij het apparaat wordt geleverd.
- Er mogen geen bronnen met open vuur, zoals brandende kaarsen, op de radio worden geplaatst.
- Gebruik de radio niet in de buurt van water of vocht.
- Reinig de radio uitsluitend met een droge doek.
- Haal de stekker van de radio uit het stopcontact voordat u het schoonmaakt.
- Plaats de radio op een vlakke ondergrond.
- Plaats de radio niet in een gesloten boekenkast of een kast die de luchtstroom door de ventilatieopeningen kan belemmeren.
- Installeer de radio niet in de buurt van warmtebronnen, zoals radiatoren, verwarmingsroosters, fornuizen of andere apparaten die warmte produceren.
- Zorg ervoor dat er niet op het netsnoer kan worden gelopen en dat deze niet bekneld kan raken, vooral bij de stekkers en het punt waar ze uit het product komen.
- Onderhoud is vereist wanneer de radio beschadigd is. Probeer de radio niet zelf te repareren. Het openen of verwijderen van afdekkingen kan u blootstellen aan gevaarlijke spanningen of andere gevaren. Neem contact op met de fabrikant om doorverwezen te worden naar een geautoriseerd servicecentrum bij u in de buurt.
- Vermijd overbelaste stopcontacten, verlengsnoeren of ingebouwde stopcontacten om het risico op brand of elektrische schokken te voorkomen.
- Laat geen voorwerpen of vloeistoffen in het product komen.
- Gebruik de juiste stroombronnen. Sluit het product aan op een geschikte voedingsbron, zoals beschreven in de gebruiksaanwijzing of zoals aangegeven op het product.

Inhoud

Veiligheidsinstructies	2
Inhoud.....	3
Geschikt voor	4
Inhoud verpakking	4
Bediening, aansluitingen en display	5
Aan de slag.....	6
Voorkeurzenders / Presets	7
Voorkeurzenders opvragen.....	7
De batterij opladen.....	7
DAB radio modus	8
Zenders selecteren	8
Volledige scan / Full scanning	8
Handmatig afstemmen / Manual tune.....	8
DRC (Dynamic range compression).....	8
Prune (Inkorten).....	9
FM radio modus.....	9
Zenders selecteren	9
Scaninstellingen / Scan Setting	9
Audio- instellingen	9
Systeem / System.....	10
Slaapstand / Sleep.....	10
Alarm and Snooze	10
Tijd / Time	10
Taal / Language	11
Fabrieksreset / Factory Reset.....	11
SW versie / SW Version.....	11
Technische specificaties:	12

Geschikt voor

DAB/DAB+ digitale radio met een ruime keuze aan zenders en geluid van digitale kwaliteit

FM met RDS (Radio Data System)

Inhoud verpakking

Haal de radio voorzichtig uit de doos. Misschien wilt u de verpakking bewaren voor later gebruik:

- 1x ***Pinell Supersound MICRO***
- 1x USB kabel
- Quick start guide (geprint op verpakking)

Bediening, aansluitingen en display

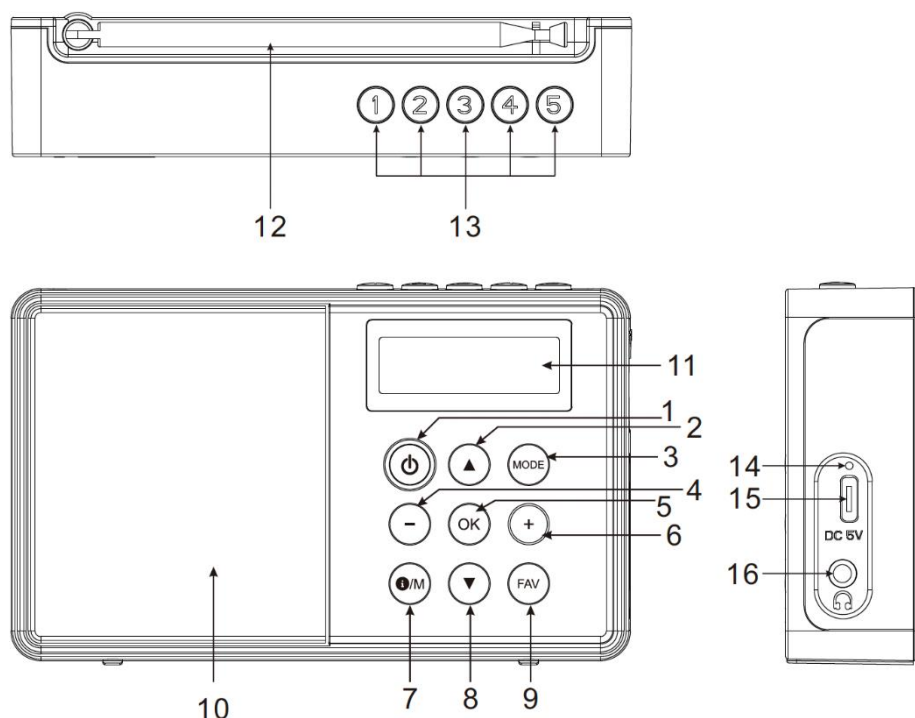

- 1 Lang drukken om in te schakelen, lang drukken voor uitschakelen.
- 2
DAB
 - Open de zenderlijst na het scannen
 - Blader omhoog in de menulijst**FM**
 - Elke druk op de knop scant de frequentie met 0,05 MHz naar beneden
 - Houd de knop 2 seconden ingedrukt, het radioscherm geeft 'Scannen' (Zoeken) weer. Het zoeken stopt als de volgende beschikbare zender wordt bereikt en begint te spelen
 - Blader omhoog in de menulijst
- 3 **MODE**

Als de radio is ingeschakeld; drukt op deze knop om tussen de radiomodi te schakelen
- 4

Druk om het volumeniveau te verlagen
- 5 **OK**
 - Druk op om een selectie te bevestigen
 - Houd de knop ingedrukt in de FM-modus om een automatische scan te starten. De ontvangen zenders worden automatisch opgeslagen in de lijst met voorkeurzenders
 - Druk in de FM-modus op de OK-knop om tussen mono of stereo te schakelen terwijl het scherm in de FM-afspeelmodus blijft

- 6 +
Druk om het volumeniveau te verhogen
- 7 ⓘ / M
 - Lang indrukken om de DAB/FM-menuoptie te openen
 - Herhaaldelijk kort indrukken om door de aanvullende informatie op DAB/FM te bladeren, inclusief informatie over het resterende batterijvermogen
- 8 ▼
DAB
 - Open de zenderlijst na het scannen
 - Blader omlaag in de menulijst**FM**
 - Every press of the button will scan the frequency downward by 0.05MHz
 - Houd de knop 2 seconden ingedrukt, het radioscherm geeft 'Scannen' (Zoeken) weer. Het zoeken stopt als de volgende beschikbare zender wordt bereikt en begint te spelen
 - Blader omlaag in de menulijst
- 9 **FAV**
 - Lang indrukken om een zender op te slaan
 - Kort indrukken om toegang te krijgen tot de lijst met opgeslagen zenders
- 10 **Luidspreker**
- 11 **Display**
- 12 **Antenne**
- 13 **VOORKEUR knoppen 1-5**
 - Houd ingedrukt om een voorkeurzender op te slaan
 - Kort indrukken om een zender op te roepen
- 14 **LED-indicator voor het opladen van de batterij**
- 15 **USB-poort voor het opladen van de interne batterij**
- 16 **Hoofdtelefoonaansluiting**

Aan de slag

Supersound MICRO is eenvoudig te gebruiken. Om DAB- of FM-radio te luisteren, heeft u alleen een voedingsbron nodig (ingebouwde oplaadbare batterij of USB-voeding). Tip: de standaard taal is Noors. Je kunt dit aanpassen (zie pag. 11). Beschikbare talen: NO, DK, ES, FR, IT, DE EN, CZ.

Snelle installatie

Trekt de antenne volledig uit om een goede ontvangst in zowel DAB- als FM-radiomodi te garanderen. Het kan nodig zijn om de positie van de radio en/of antenne te veranderen om het beste signaal te verkrijgen.

1. Sluit de USB-kabel aan op de ingang aan de zijkant van de **Supersound MICRO**. Sluit de kabel vervolgens aan op een USB-voeding.
2. Trek de telescopische antenne volledig uit.
3. Druk op  om de **Supersound MICRO** in te schakelen.
4. Druk op **MODE** om de gewenste bron te selecteren.

AAN/UIT-schakelen of in Standby zetten

Batterij-modus:

Druk op  om de **Supersound MICRO** AAN te zetten (lang drukken) of om de radio UIT te zetten (kort drukken).

USB-modus:

Druk op  om de **Supersound MICRO** AAN te zetten (lang drukken), in Standby te zetten (kort drukken) of UIT te zetten (lang drukken).

Let op: Koppel de USB-voeding los om uw **Supersound MICRO** volledig uit te schakelen.

MODE: Druk herhaaldelijk om door de bronnen te bladeren: DAB, FM.

Voorkeurzenders / Presets

U kunt maximaal 20 DAB- en 20 FM voorkeurzenders opslaan

Positie 1 - 5 via **VOORKEUR** knop:

Druk lang op één voorkeurknop totdat 'Preset x stored' verschijnt

Positie 1 - 20 via menu:

Druk kort op **FAV** > / selecteer positie > **OK**

Voorkeurzenders opvragen

Position 1 - 5 via **VOORKEUR** knoppen:

Druk kort op een **Voorkeur knop**

Positie 1 - 20 via menu: (preset recall)

Druk kort op **FAV** > / selecteer positie > **OK**

De batterij opladen

U kunt het resterende batterijvermogen op de radio controleren.

Druk herhaaldelijk op  / **M** totdat u de volgende indicatie ziet:

ABC dig
Battery 74 ← ———— percentage van het resterende batterijvermogen

Het bericht 'Batterij bijna leeg' herinnert u eraan de batterij op te laden.

Sluit de USB-kabel aan op de ingang aan de zijkant van de radio en aan een USB-voeding. De LED brandt rood tijdens laadproces.

Als de radio tijdens het opladen is uitgeschakeld, gaat de LED uit wanneer het opladen is voltooid. Als de radio tijdens het opladen is ingeschakeld, blijft de LED rood, zelfs als het opladen is voltooid. Controleer de batterij-indicator om de laadstatus te zien.

DAB radio modus

De DAB-radiomodus ontvangt DAB/DAB+ digitale radio en geeft informatie weer over het station, de stream en het nummer dat wordt afgespeeld.

De menuopties zijn: Volledige scan, Handmatig afstemmen, DRC, Inkorten (Prune), Systeem.

Zenders selecteren

Om een zender te beluisteren of te wijzigen: druk op ▲/▼ > **OK** om te selecteren. Eenmaal geselecteerd, speelt de zender af en toont het scherm informatie over de zender.

Volledige scan / Full scanning

Druk lang op **i** / **M** > ▲/▼ > Full scan > **OK** om te bevestigen. Volledige scan start automatisch. Zodra een scan is voltooid, keert de radio terug om de eerder geselecteerde zender of het eerste zender in de zenderlijst af te spelen.

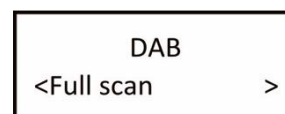

Opmerking: als er geen radiozender is gevonden, wordt "Geen DAB-station" of "Niet beschikbaar" weergegeven. Trek voor een betere ontvangst de antenne uit of voer de volledige scan op een andere plaats opnieuw uit.

Handmatig afstemmen / Manual tune

Dit kan u helpen bij het afstellen van uw antenne of bij het toevoegen van zenders die tijdens het automatisch afstemmen zijn gemist.

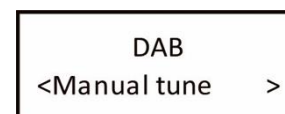

Druk lang op **i** / **M** > ▲/▼ > Manual tune > **OK** om te bevestigen > ▲/▼ om een bepaald kanaal/frequentie te selecteren > **OK** om te bevestigen. Het display toont een live indicatie van de ontvangen signaalsterkte op de geselecteerde frequentie.

DRC (Dynamic range compression)

DRC vermindert het verschil tussen de luidste en de zachtste audio die wordt uitgezonden. In feite maakt dit zachte vergelijkende geluiden luider en luide vergelijkende geluiden stiller. Opties: hoog (high) / laag (low) / uit (off)



Druk lang op **i** / **M** > ▲/▼ > DRC > **OK** om te bevestigen > ▲/▼ selecteer een optie > **OK** om te bevestigen.

Opmerking: DRC werkt alleen als het door de omroep is ingeschakeld voor een specifieke zender.

Prune (Inkorten)

U kunt alle niet-beschikbare zenders uit de zenderlijst verwijderen.

Druk lang op **i** / **M** > ▲/▼ > Prune > **OK** om te bevestigen > ▲/▼ selecteer “Ja” (Yes) of “Nee” (No) > **OK** om te bevestigen.



FM radio modus

De FM-radiomodus ontvangt analoge radio van de FM-band en geeft RDS weer (Radio Data System) informatie over de zender.

De menu-opties zijn: Scaninstelling, Audio-instelling en Systeem.

Zenders selecteren

Om een zender te zoeken drukt en houdt u ▲/▼ vast. De frequentieweergave begint te lopen terwijl de **Supersound MICRO** de FM-band scant.

Scaninstellingen / Scan Setting

Hiermee kunt u instellen dat FM-scans stoppen bij zenders met een sterk signaal of stoppen bij elke beschikbare zender.

Opties: Alleen sterke zenders / Alle zenders.

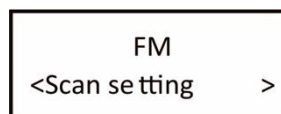

Druk lang op **i** / **M** > ▲/▼ > Scan Setting > **OK** om te bevestigen > ▲/▼ om alleen “Sterke zenders” (Strong Station) of “Alle zenders” (All stations) te selecteren > **OK** om te bevestigen.

Audio- instellingen

Standaard worden alle stereozenders in stereo weergegeven. Bij zwakke zenders kan dit resulteren in een slechte geluidskwaliteit. De audiokwaliteit kan worden verbeterd met behulp van mono.

Opties: Stereo toegestaan / Alleen mono.

Druk lang op **i** / **M** > ▲/▼ > Audio setting > **OK** om te bevestigen > ▲/▼ om “Alleen mono (Forced mono) of Stereo toegestaan (Stereo allowed) te kiezen > **OK** om te bevestigen.

Stysteem / System

De opties in het systeemmenu zijn: Alarm (Alarms), Software versie (SW version), Fabrieksreset (Factory Reset), Taal (Language), Tijd (Time), Slaapstand (Sleep).

Slaapstand / Sleep

Bij het luisteren naar de radio kunt u een tijdsperiode instellen voordat de radio in de "standby"-modus gaat.

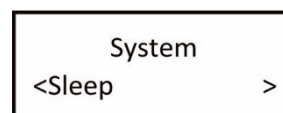

Opmerking: de radio moet actief zijn en niet al in "standby"-modus staan.

Druk lang op **i / M** > **▲/▼** > System > **OK** > **▲/▼** > Slaapstand (Sleep) > **OK** om te bevestigen > **▲/▼** > selecteer "15 / 30 / 45 / 60 / 90 minuten of Slaapstand uit (Sleep off)" > **OK** om te bevestigen.

Alarm and Snooze

Uw radio beschikt over twee wektijden.

Druk lang op **i / M** > **▲/▼** > System > **OK** > **▲/▼** > Alarms > **OK** > selecteer Alarm 1 of Alarm 2 > **OK** > configureer de volgende parameters:

- **Selecter:** Aan (On) of Uit (Off)
- **Op tijd:** 00:00 (naar keuze aanpassen)
- **Bron:** Zoemer (Buzzer), DAB of FM
- **Inschakelen:** Eenmalig, werkdag, weekdays of dagelijks
- **Alarm volume:** gebruik **▲/▼** voor het gewenste volumeniveau

Druk **OK** om het alarm in te stellen.

Druk op elke willekeurige toets (behalve **⏻**) voor snooze (5 min) of druk op **⏻** om het alarm uit te zetten.

Opmerking: de functies Alarm en Snooze zijn alleen beschikbaar als de USB kabel is aangesloten.

Tijd / Time

Als er een DAB+-radiosignaal is, zal de radio de tijd automatisch bijwerken.

Druk lang op **i / M** > **▲/▼** > System > **▲/▼** > Tijd (Time) > **OK**.

- Tijd/Datum instellen: uur (hour) / minuut (minute) / dag (day) / maand (month) / jaar (year) > opgeslagen (saved)
- Automatische bijwerken: Update alles (Update from Any) / Update van DAB / Update van FM / Geen update (No update)
- 12/24 uur (weergave) instellen (Set 12/24 hour): 12 uur/24 uur (12hour/24 hours)

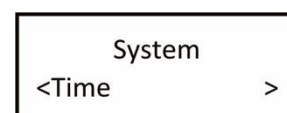

Taal / Language

Verander de taal van het menu.

Druk lang op **i** / **M** > **▲/▼** > System > **OK** > **▲/▼** > Taal (Language) > **OK** > selecteer uw taal > **OK** om te bevestigen.

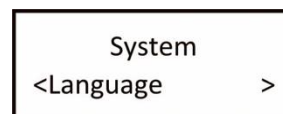

Fabrieksreset / Factory Reset

Deze functie wist alle door de gebruiker gedefinieerde instellingen en vervangt ze door de oorspronkelijke standaardwaarden, waardoor Tijd/datum, voorkeuren/instellingen, zenderlijst en voorkeurzenders allemaal verloren gaan.

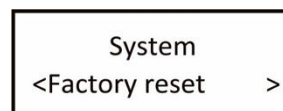

Druk lang op **i** / **M** > **▲/▼** > System > **OK** > **▲/▼** > Fabrieksreset (Factory reset) > **OK** > selecteer "Ja" ("Yes") > **OK** om de fabrieksinstellingen te herstellen.

SW versie / SW Version

Dit wordt gebruikt om de huidige softwareversie weer te geven.

Druk lang op **i** / **M** > **▲/▼** > System > **OK** > **▲/▼** > SW version > **OK** om de huidige softwareversie te tonen.

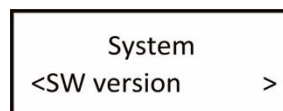

Technische specificaties:

Model: **Pinell Supersound MICRO**

Type: Portable Radio

Luidspreker: full range driver

Vermogen: 1W RMS

Voeding: USB- kabel of ingebouwde, oplaadbare batterij

Afmeting (mm): B 126 x D 27 x H 76

Gewicht: 0,17 kg



Dit symbool op het product of in de instructies betekent dat uw elektrische en elektronische apparatuur aan het einde van zijn levensduur gescheiden van uw huishoudelijk afval moet worden afgevoerd. Neem voor meer informatie contact op met uw gemeente of met de winkel waar u het product hebt gekocht..



Het product is CE-gecertificeerd. De fabrikant verzekert dat dit product alleen in overeenstemming met de LVD-, EMC-, RED- en RoHS-richtlijnen op de markt wordt gebracht. De conformiteitsverklaring vindt u hier: www.pinell.com/certificates

* De informatie in deze handleiding kan zonder voorafgaande kennisgeving worden gewijzigd.

Pinell is een merk van TT Micro AS (www.ttmicro.no)
Olav Helsets vei 5, 0694 Oslo, Norway (Email: Support@pinell.no)